

Planus

© DRUM. Stand 01.11.2020

Trennwandsystem
Stahlskelettkonstruktion
Schalenbauweise

Bodenanschluss
Vertikalschnitt M 1:2

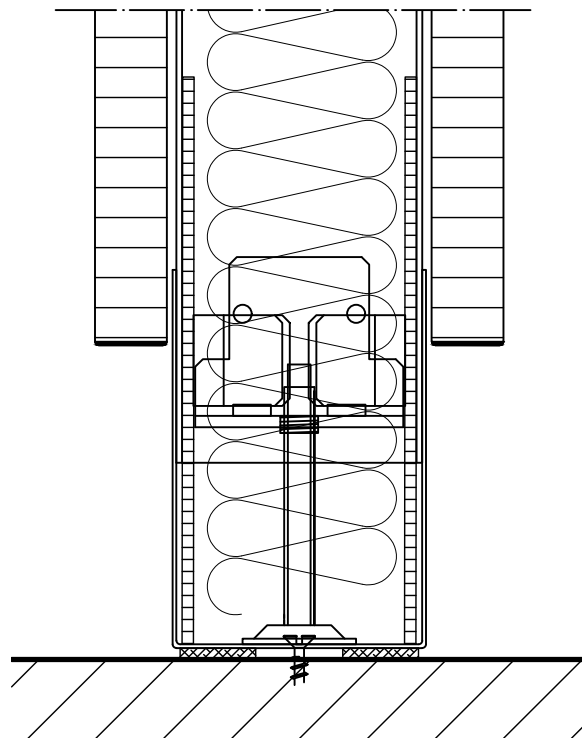

Vollwand

Glaswand

Verbindungselemente

Türen

Sonderausführungen

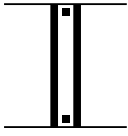

Planus

© DRUM. Stand 01.11.2020

Trennwandsystem
Stahlskelettkonstruktion
Schalenbauweise

Deckenanschluss
Vertikalschnitt M 1:2

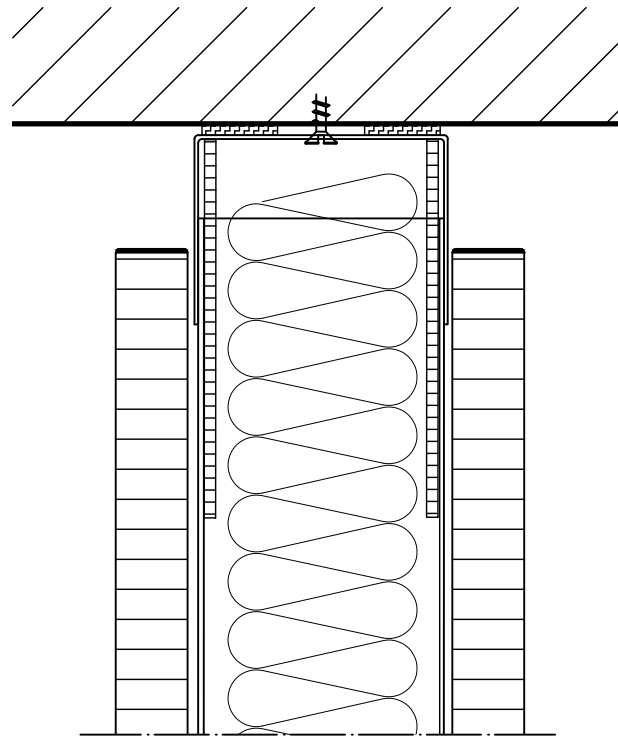

Vollwand

Glaswand

Verbindungselemente

Türen

Sonderausführungen

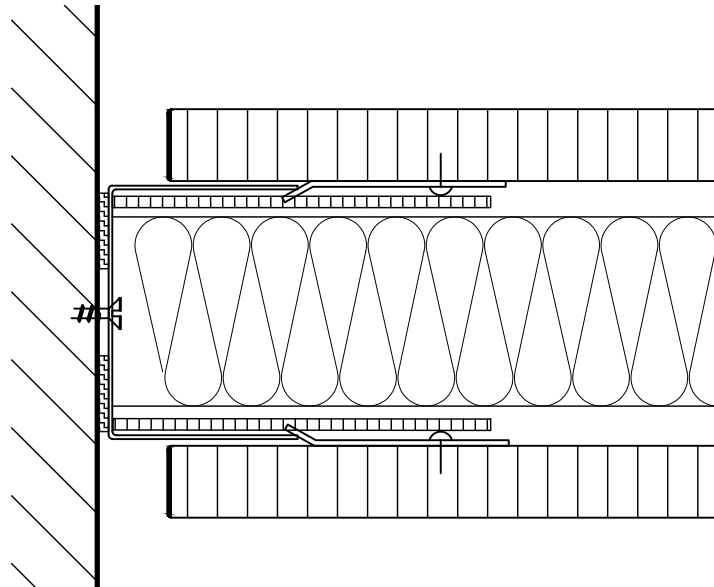
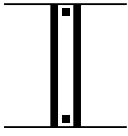

Vollwand

Glaswand

Verbindungselemente

Türen

Sonderausführungen

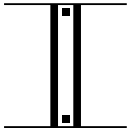

Planus

© DRUM. Stand 01.11.2020

Trennwandsystem
Stahlskelettkonstruktion
Schalenbauweise

Eckausbildung 90°
Horizontalschnitt M 1:2

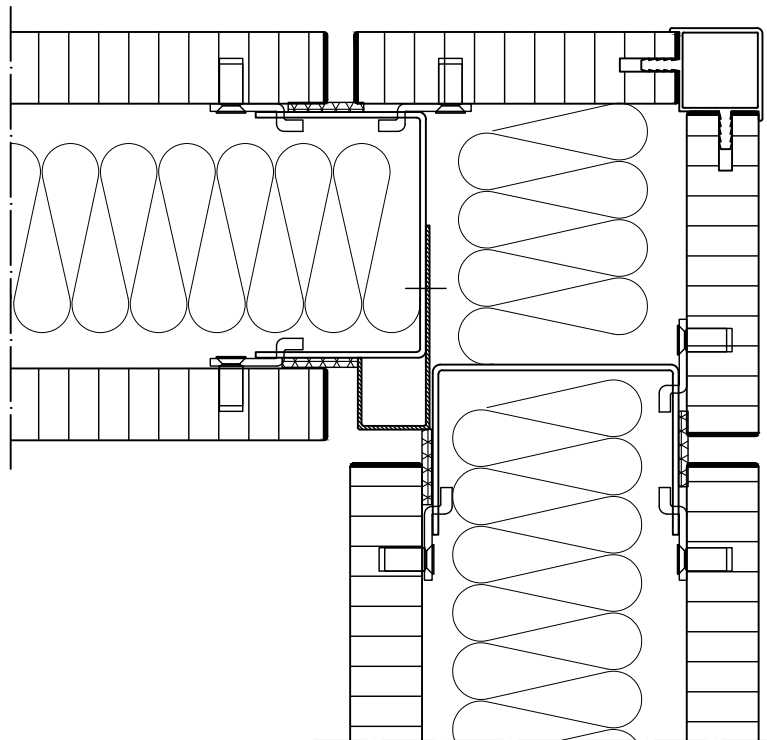

Vollwand

Glaswand

Verbindungselemente

Türen

Sonderausführungen

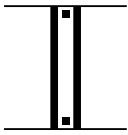

Planus

© DRUM. Stand 01.11.2020

Trennwandsystem
Stahlskelettkonstruktion
Schalenbauweise

Endblende
Horizontalschnitt M 1:2

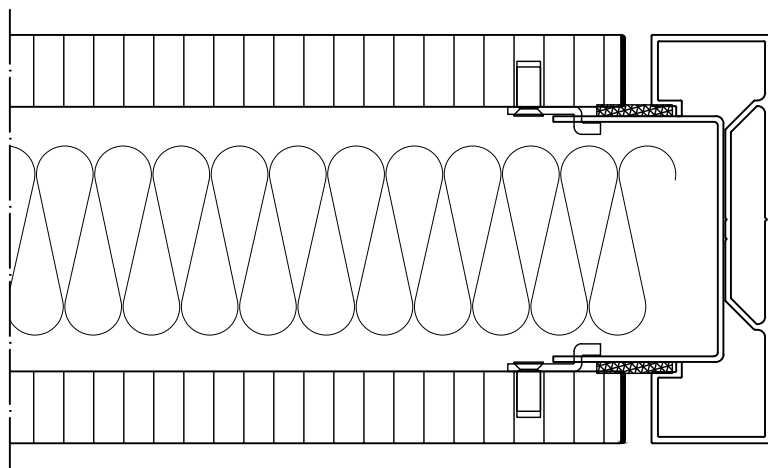

Vollwand

Glaswand

Verbindungselemente

Türen

Sonderausführungen

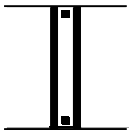

Planus

© DRUM. Stand 01.11.2020

Trennwandsystem
Stahlskelettkonstruktion
Schalenbauweise

Ganzglaselement
Bodenanschluss / solid

Vertikalschnitt M 1:2

Vollwand

Glaswand

Verbindungselemente

Türen

Sonderausführungen

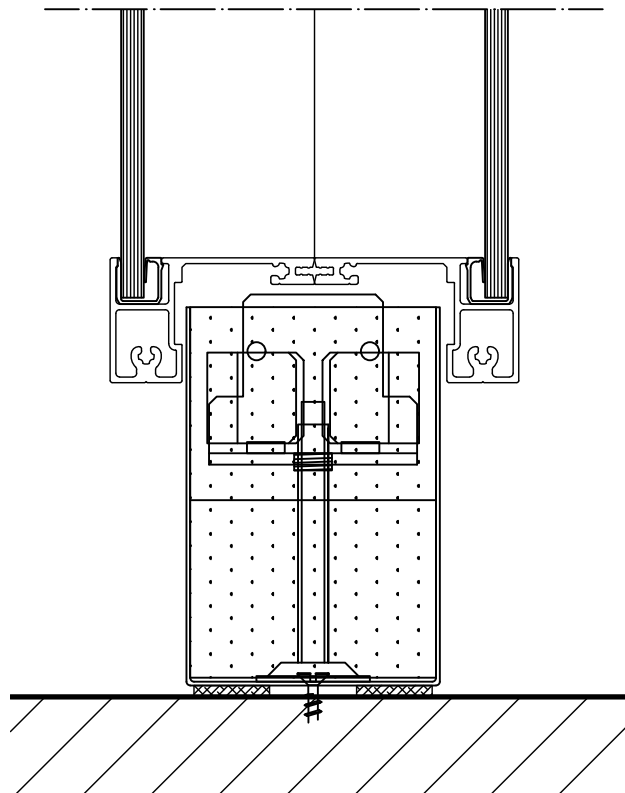

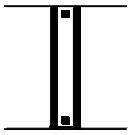

Planus

© DRUM. Stand 01.11.2020

Trennwandsystem
Stahlskelettkonstruktion
Schalenbauweise

Ganzglaselement
Deckenanschluss / solid

Vertikalschnitt M 1:2

Vollwand

Glaswand

Verbindungselemente

Türen

Sonderausführungen

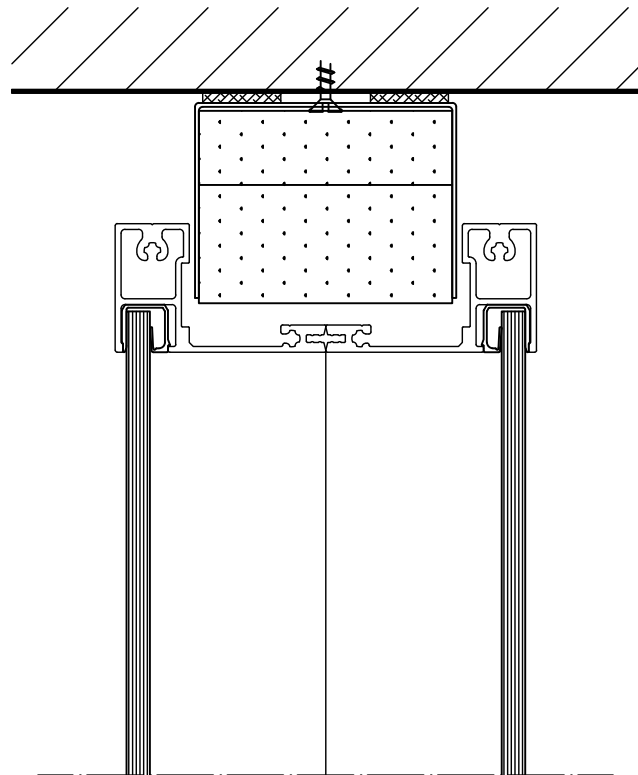

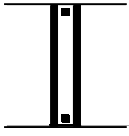

Planus

© DRUM. Stand 01.11.2020

Trennwandsystem
Stahlskelettkonstruktion
Schalenbauweise

Ganzglaselement
Wandanschluss / solid

Horizontalschnitt M 1:2

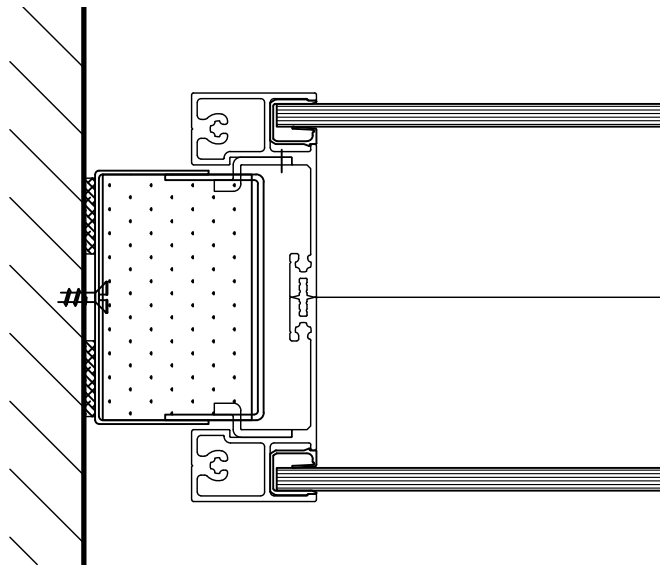

Vollwand

Glaswand

Verbindungselemente

Türen

Sonderausführungen

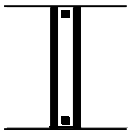

Planus

© DRUM. Stand 01.11.2020

Trennwandsystem
Stahlskelettkonstruktion
Schalenbauweise

Blende 54

Horizontalschnitt M 1:2

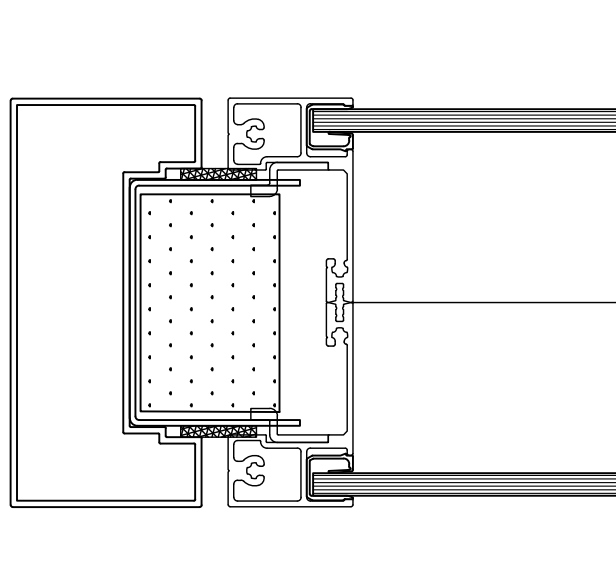

Vollwand

Glaswand

Verbindungselemente

Türen

Sonderausführungen

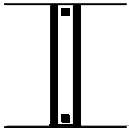

Planus

© DRUM. Stand 01.11.2020

Trennwandsystem
Stahlskelettkonstruktion
Schalenbauweise

Ganzglaselement
Glasecke 90° / solid

Horizontalschnitt M 1:2

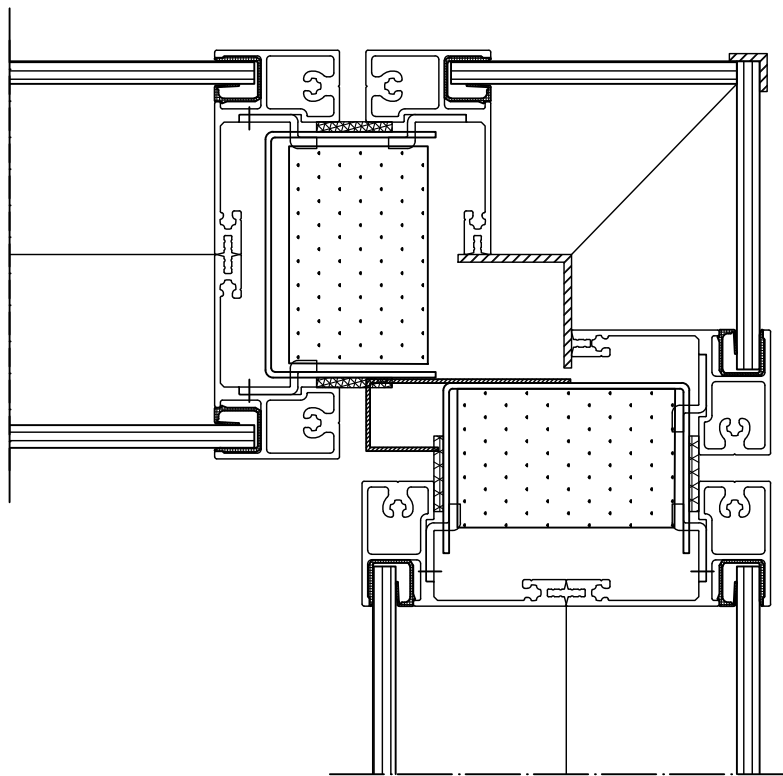

Vollwand

Glaswand

Verbindungselemente

Türen

Sonderausführungen

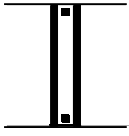

Planus

© DRUM. Stand 01.11.2020

Trennwandsystem
Stahlskelettkonstruktion
Schalenbauweise

Ganzglaselement
Knotenpunkt
Glas / Glas / solid

Horizontalschnitt M 1:2

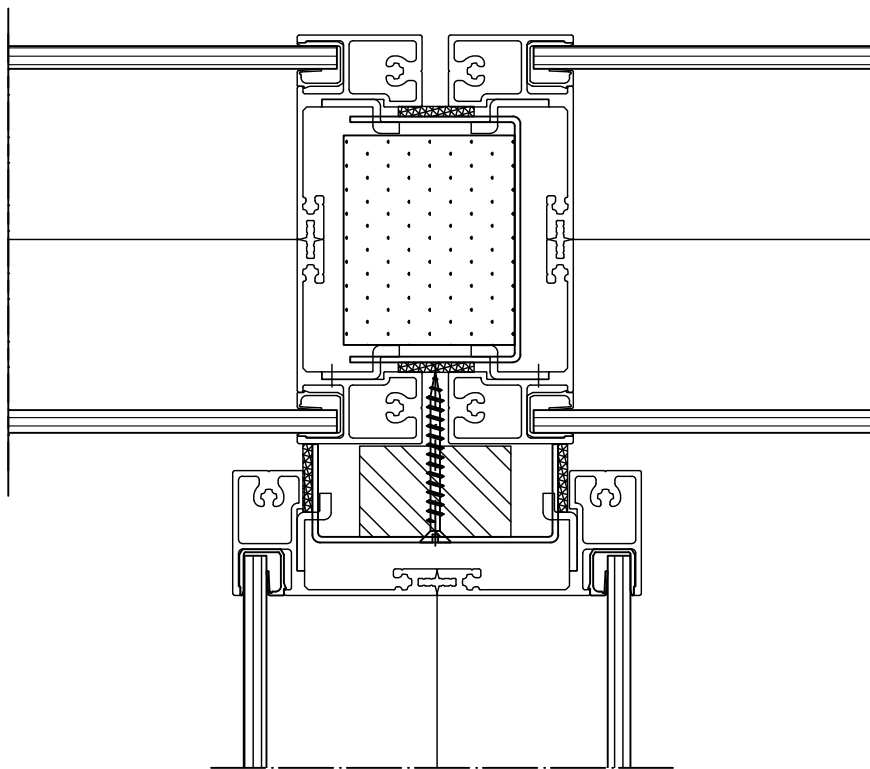

Vollwand

Glaswand

Verbindungselemente

Türen

Sonderausführungen

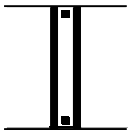

Planus

© DRUM. Stand 01.11.2020

Trennwandsystem
Stahlskelettkonstruktion
Schalenbauweise

Ganzglaselement
Knotenpunkt
Glas / Glas / light

Horizontalschnitt M 1:2

Vollwand

Glaswand

Verbindungselemente

Türen

Sonderausführungen

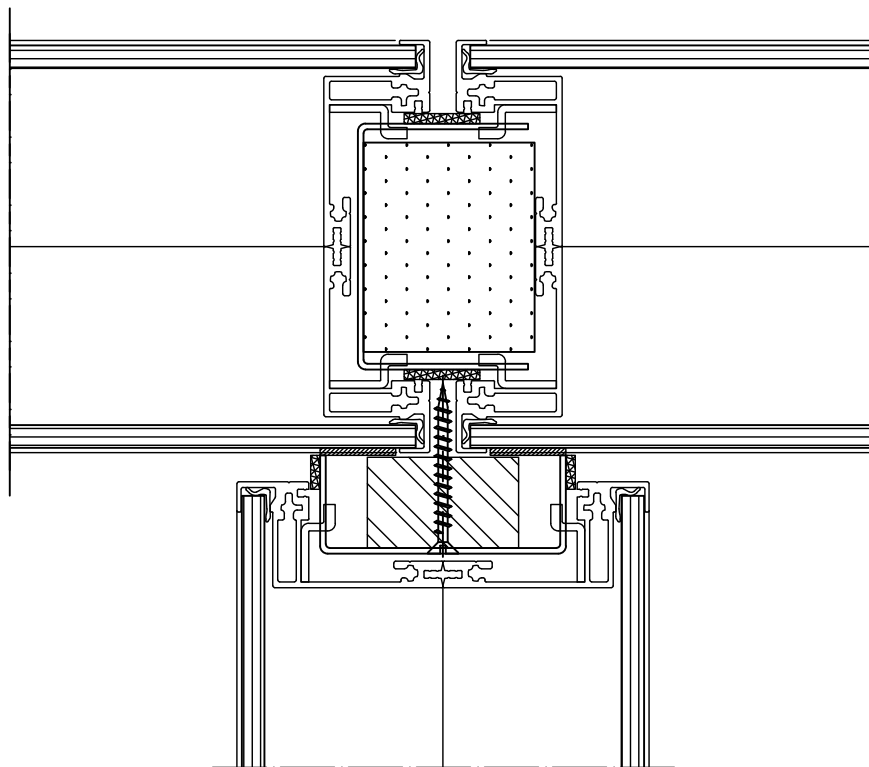

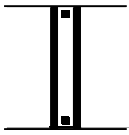

Planus

© DRUM. Stand 01.11.2020

Trennwandsystem
Stahlskelettkonstruktion
Schalenbauweise

Knotenpunkt
Vollwand / Glas / solid

Horizontalschnitt M 1:2

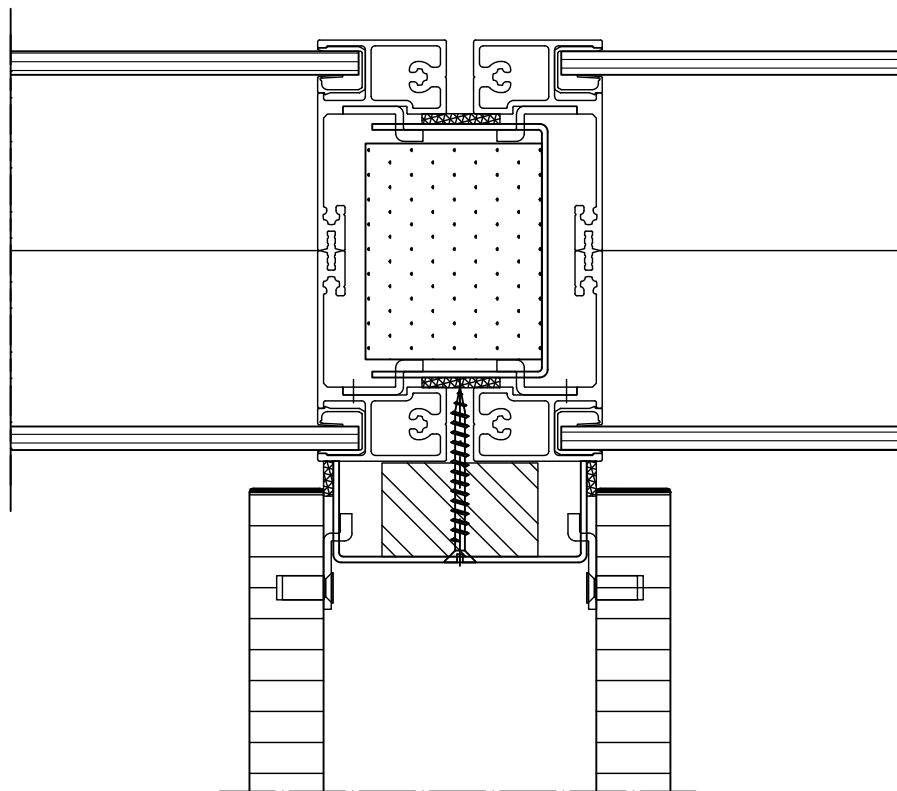

Vollwand

Glaswand

Verbindungselemente

Türen

Sonderausführungen

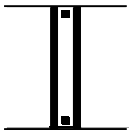

Planus

© DRUM. Stand 01.11.2020

Trennwandsystem
Stahlskelettkonstruktion
Schalenbauweise

Knotenpunkt
GK-Wand / Glas / solid

Horizontalschnitt M 1:2

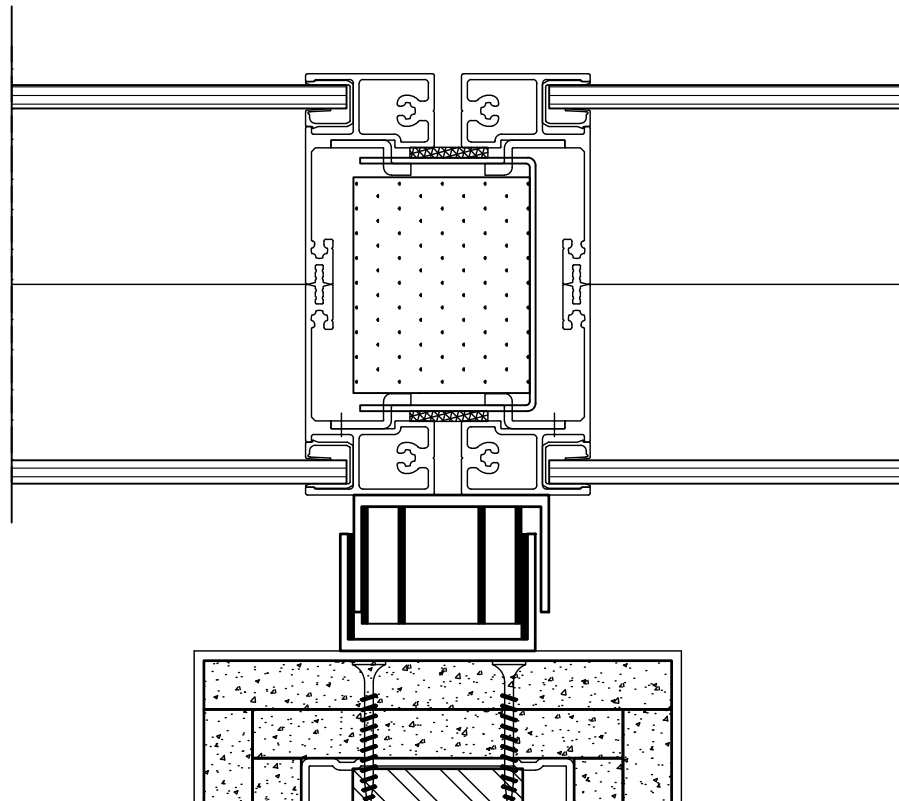

Vollwand

Glaswand

Verbindungselemente

Türen

Sonderausführungen

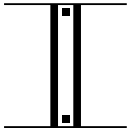

Planus

© DRUM. Stand 01.11.2020

Trennwandsystem
Stahlskelettkonstruktion
Schalenbauweise

Knotenpunkt
GK-Wand / Glas / light

Horizontalschnitt M 1:2

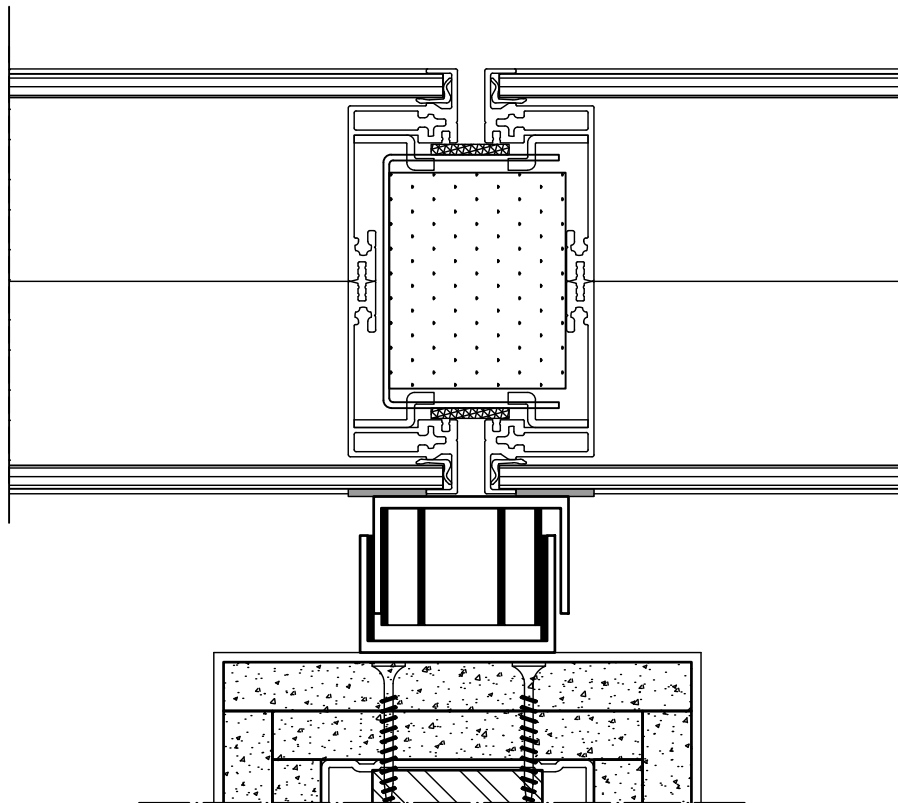

Vollwand

Glaswand

Verbindungselemente

Türen

Sonderausführungen

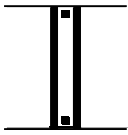

Planus

© DRUM. Stand 01.11.2020

Trennwandsystem
Stahlskelettkonstruktion
Schalenbauweise

Knotenpunkt
GK-Wand / Vollwand /
Glas / solid

Horizontalschnitt M 1:2

Vollwand

Glaswand

Verbindungselemente

Türen

Sonderausführungen

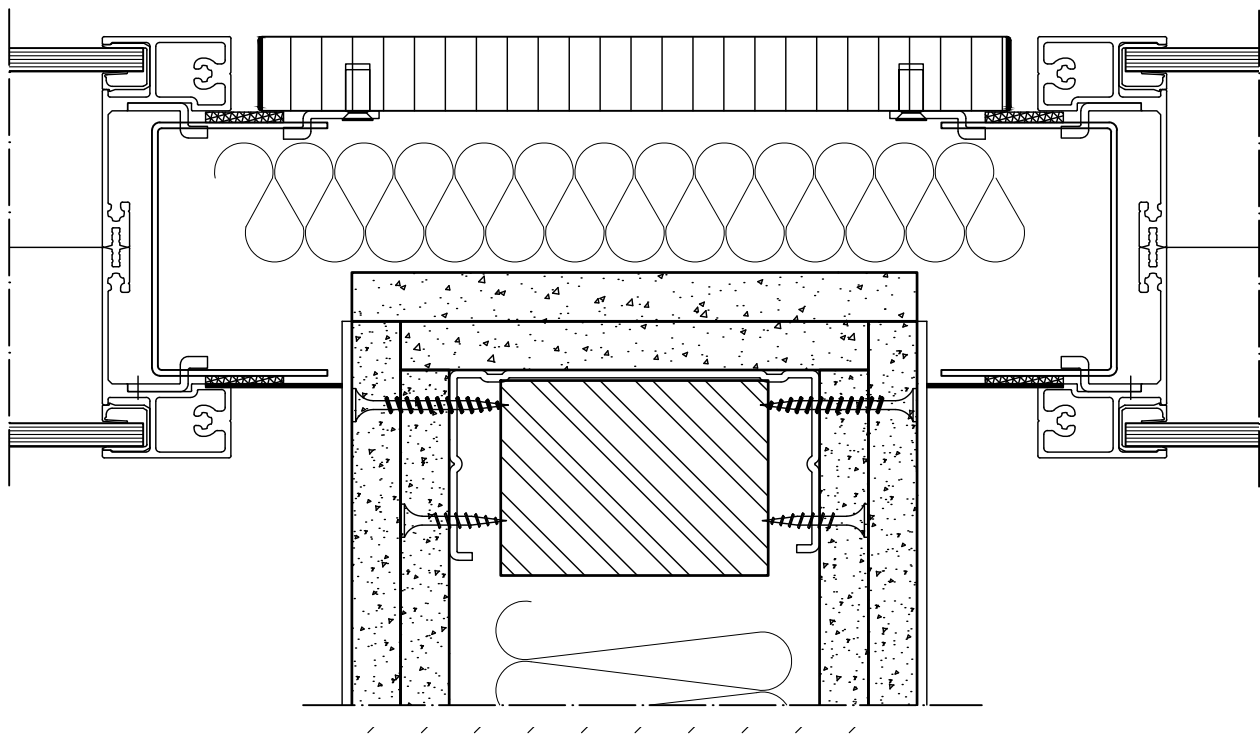

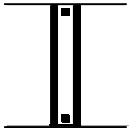

Planus

© DRUM. Stand 01.11.2020

Trennwandsystem
Stahlskelettkonstruktion
Schalenbauweise

Bandraster
Installationselement

Horizontalschnitt M 1:2

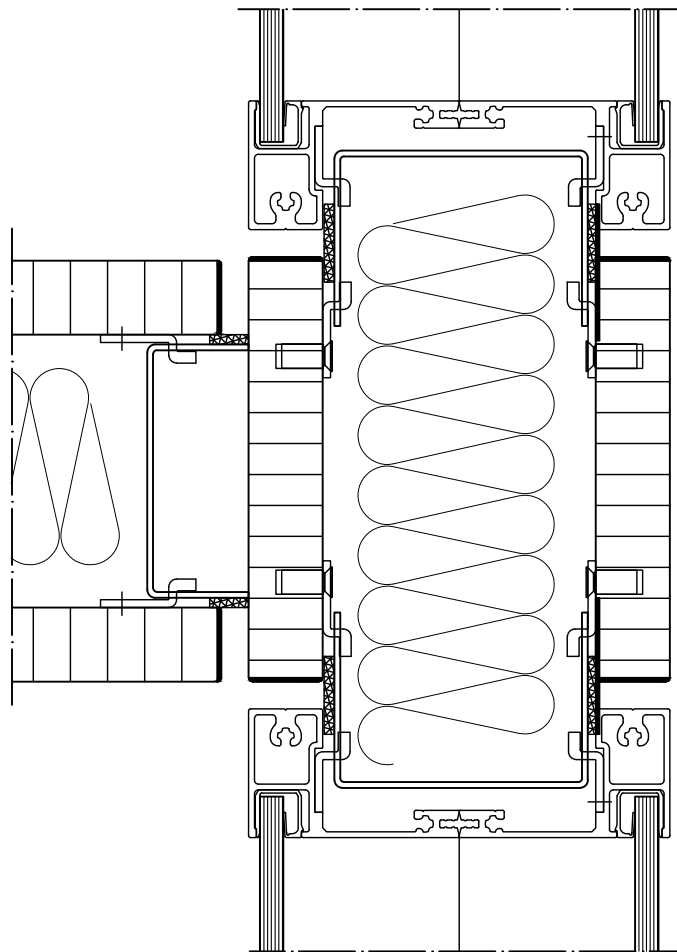

Vollwand

Glaswand

Verbindungselemente

Türen

Sonderausführungen

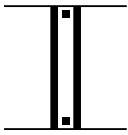

Planus

© DRUM. Stand 01.11.2020

Trennwandsystem
Stahlskelettkonstruktion
Schalenbauweise

Türelement
mit Türblatt Holz 40mm

Horizontalschnitt M 1:2

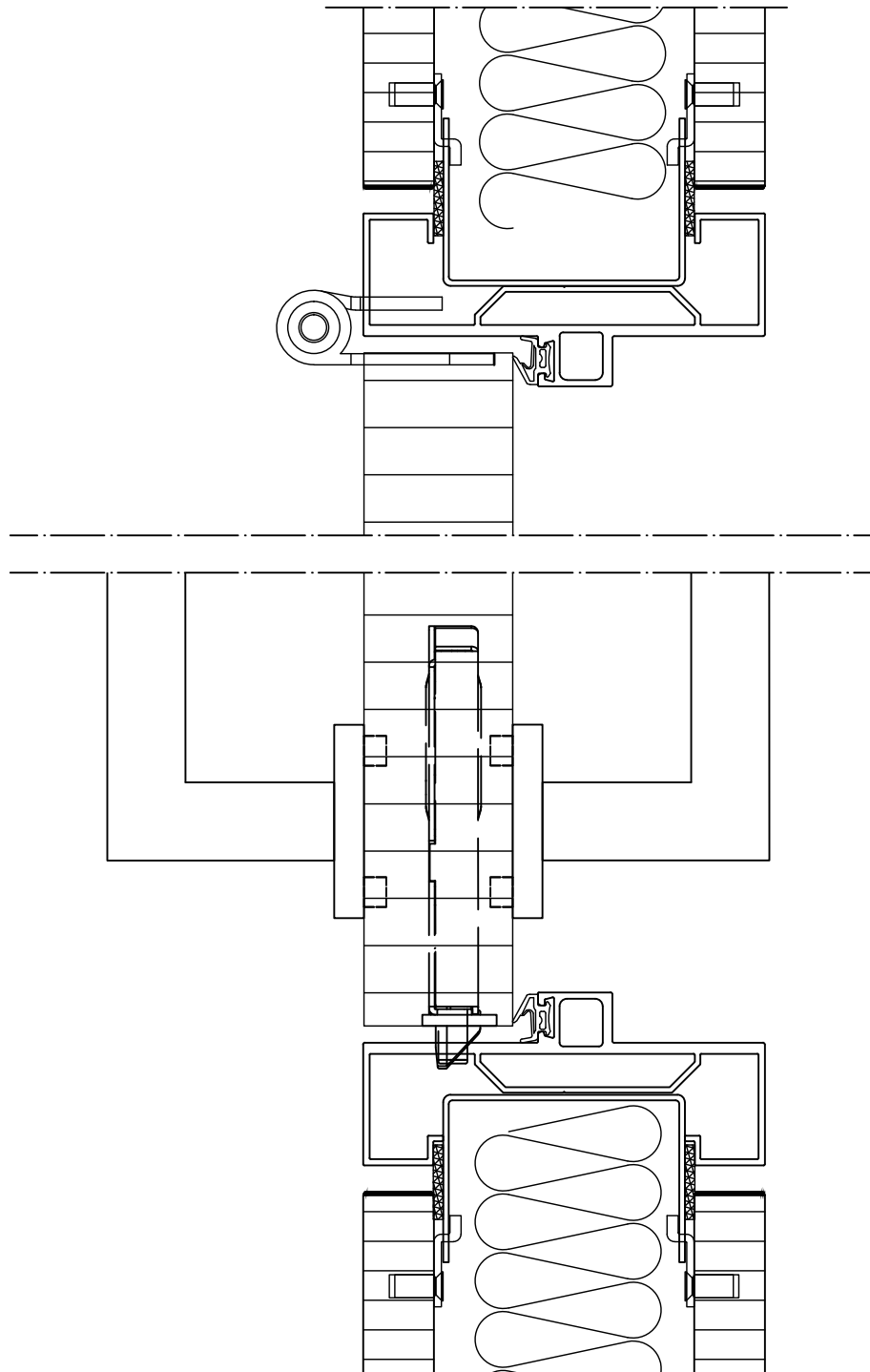

Vollwand

Glaswand

Verbindungselemente

Türen

Sonderausführungen

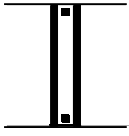

Planus

© DRUM. Stand 01.11.2020

Trennwandsystem
Stahlskelettkonstruktion
Schalenbauweise

Türelement
mit Türblatt Holz 40mm

Vertikalschnitt M 1:2

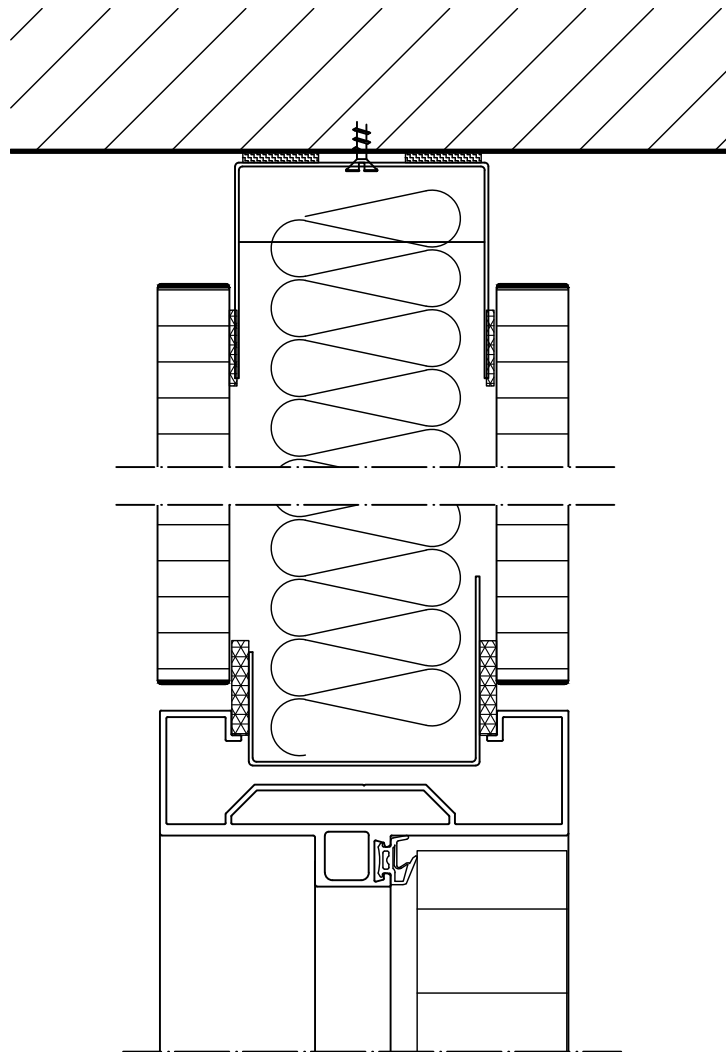

Vollwand

Glaswand

Verbindungselemente

Türen

Sonderausführungen

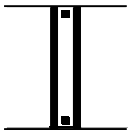

Planus

© DRUM. Stand 01.11.2020

Trennwandsystem
Stahlskelettkonstruktion
Schalenbauweise

Türelement
mit Glastürblatt 8mm

Horizontalschnitt M 1:2

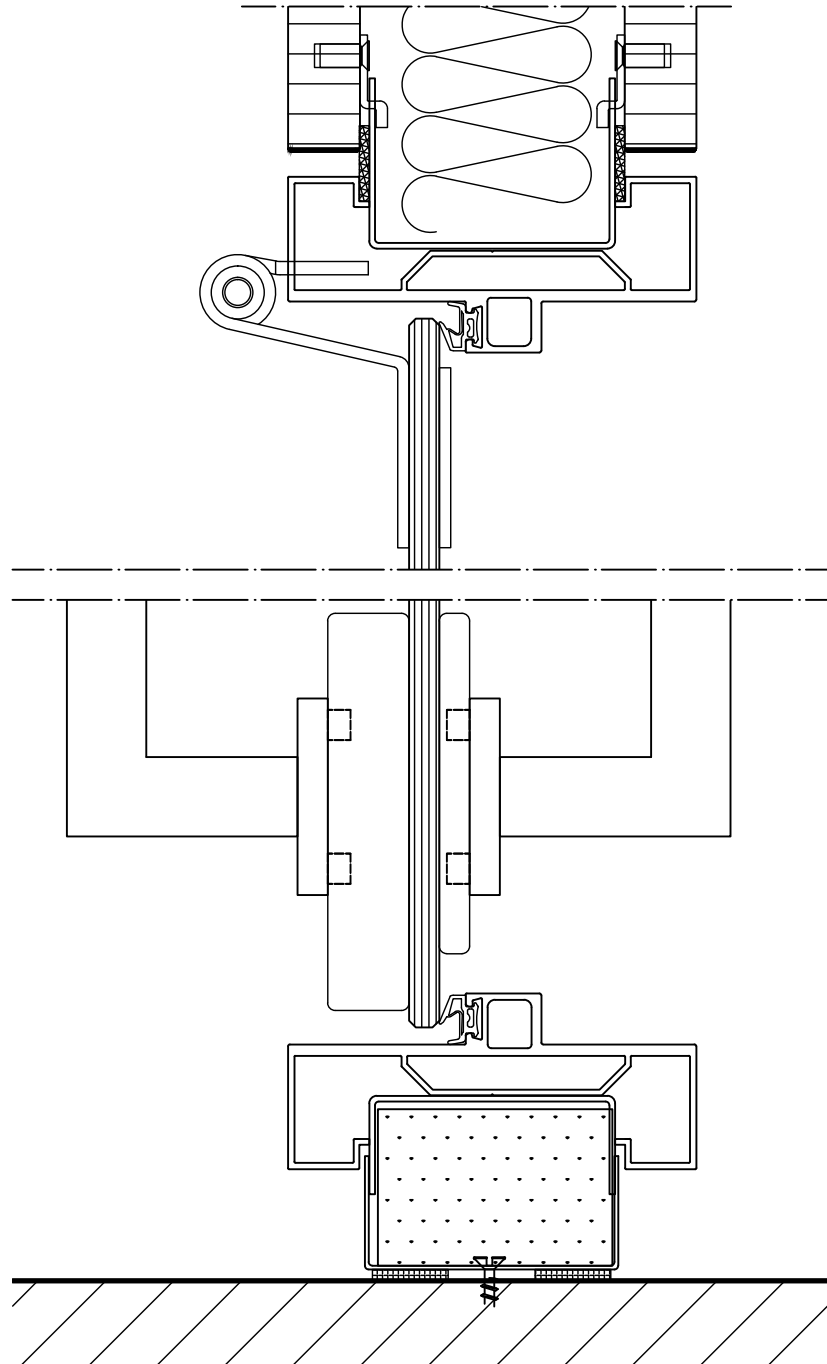

Vollwand

Glaswand

Verbindungselemente

Türen

Sonderausführungen

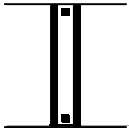

Planus

© DRUM. Stand 01.11.2020

Trennwandsystem
Stahlskelettkonstruktion
Schalenbauweise

Türelement
mit Aluminium-
Rahmentürblatt 40mm
Einscheibenverglasung

Horizontalschnitt M 1:2

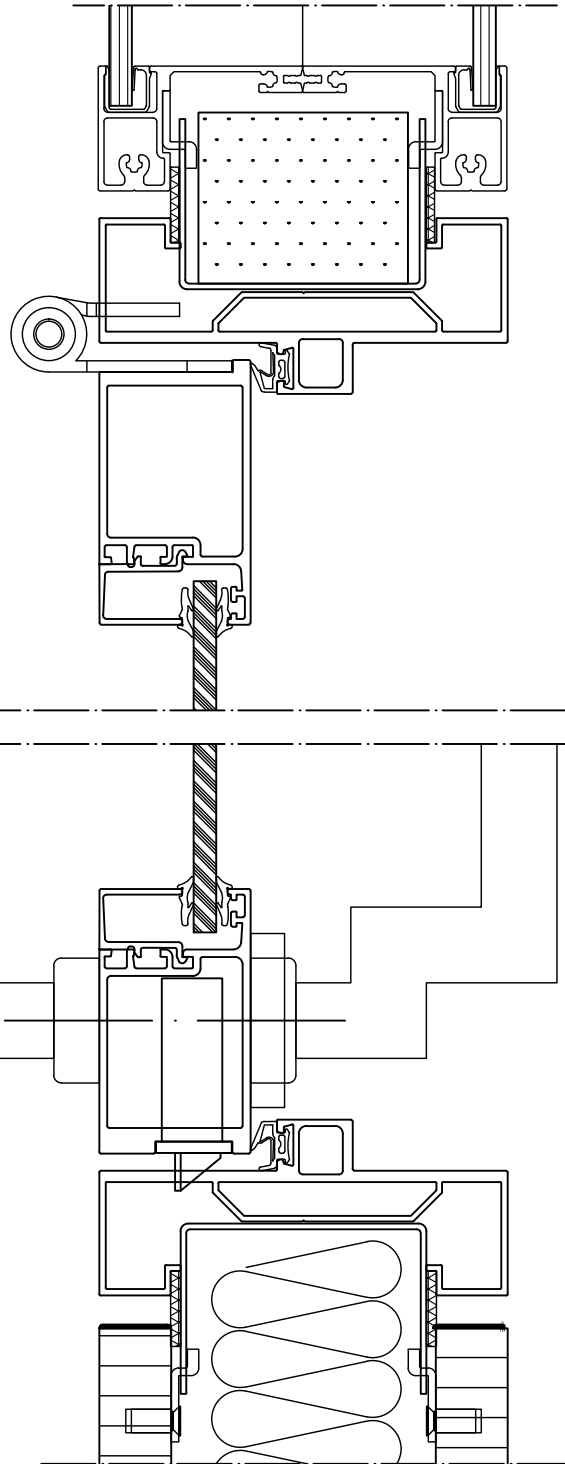

Vollwand

Glaswand

Verbindungselemente

Türen

Sonderausführungen

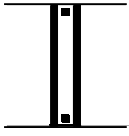

Planus

© DRUM. Stand 01.11.2020

Trennwandsystem
Stahlskelettkonstruktion
Schalenbauweise

Türelement
mit Aluminium-
Rahmentürblatt 40mm
Isolier-Verglasung

Horizontalschnitt M 1:2

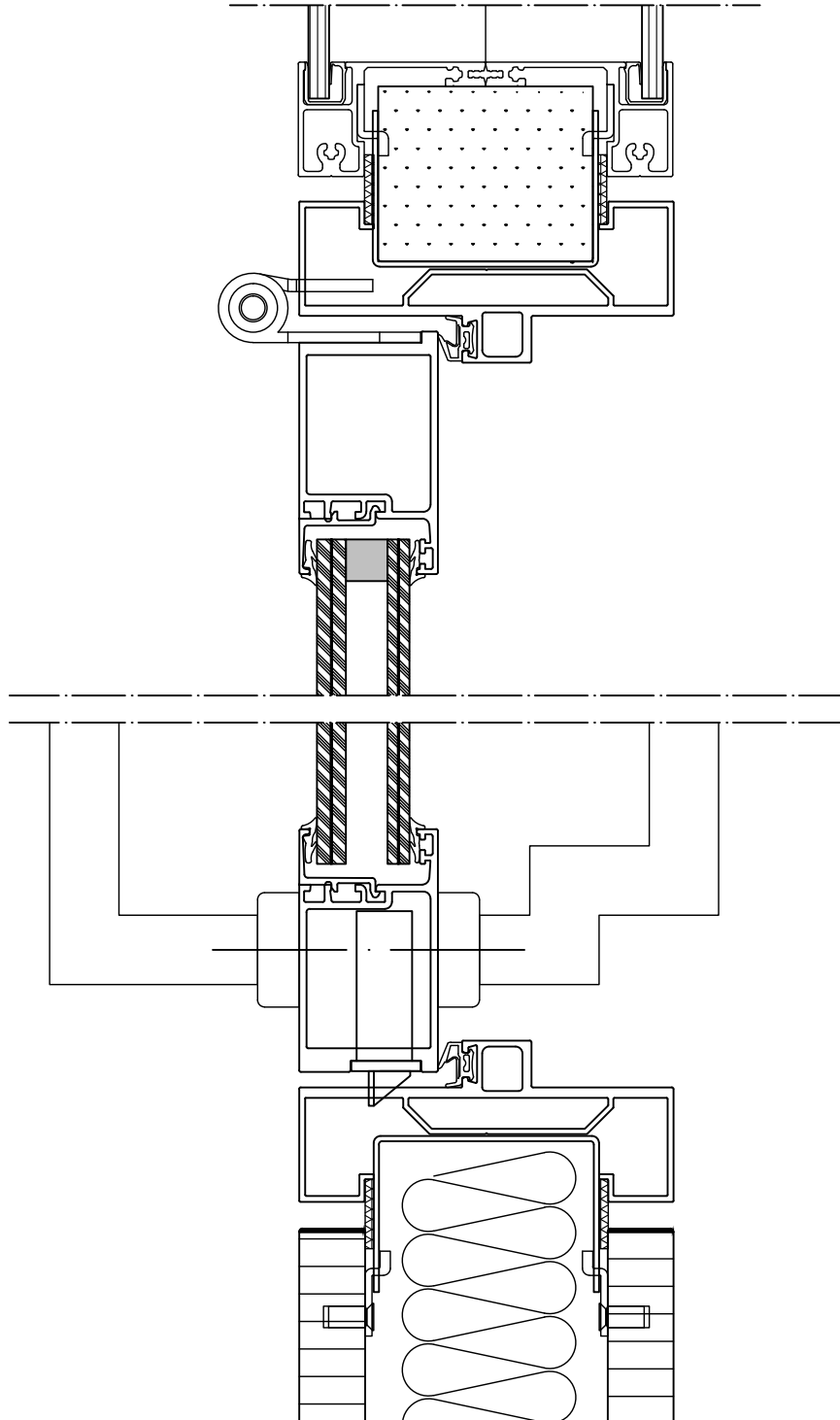

Vollwand

Glaswand

Verbindungselemente

Türen

Sonderausführungen

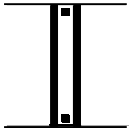

Planus

© DRUM. Stand 01.11.2020

Trennwandsystem
Stahlskelettkonstruktion
Schalenbauweise

Türelement flurbündig
mit Aluminium-
Rahmentürblatt 65mm
doppelverglast light

Horizontalschnitt M 1:2

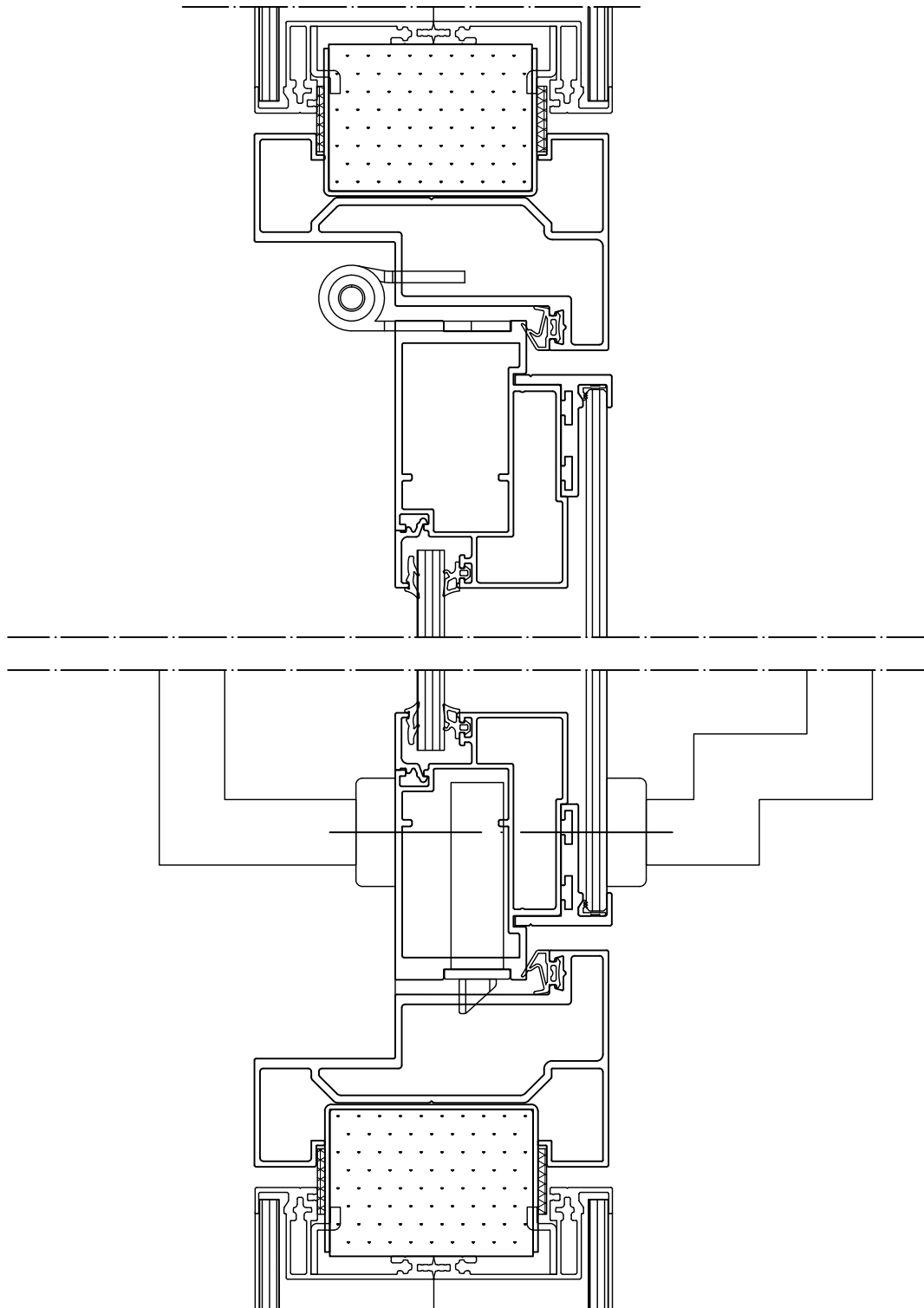

Vollwand

Glaswand

Verbindungselemente

Türen

Sonderausführungen

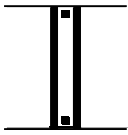

Planus

© DRUM. Stand 01.11.2020

Trennwandsystem
Stahlskelettkonstruktion
Schalenbauweise

Türelement flurbündig
mit Aluminium-
Rahmentürblatt 65mm
doppelverglast clear

Horizontalschnitt M 1:2

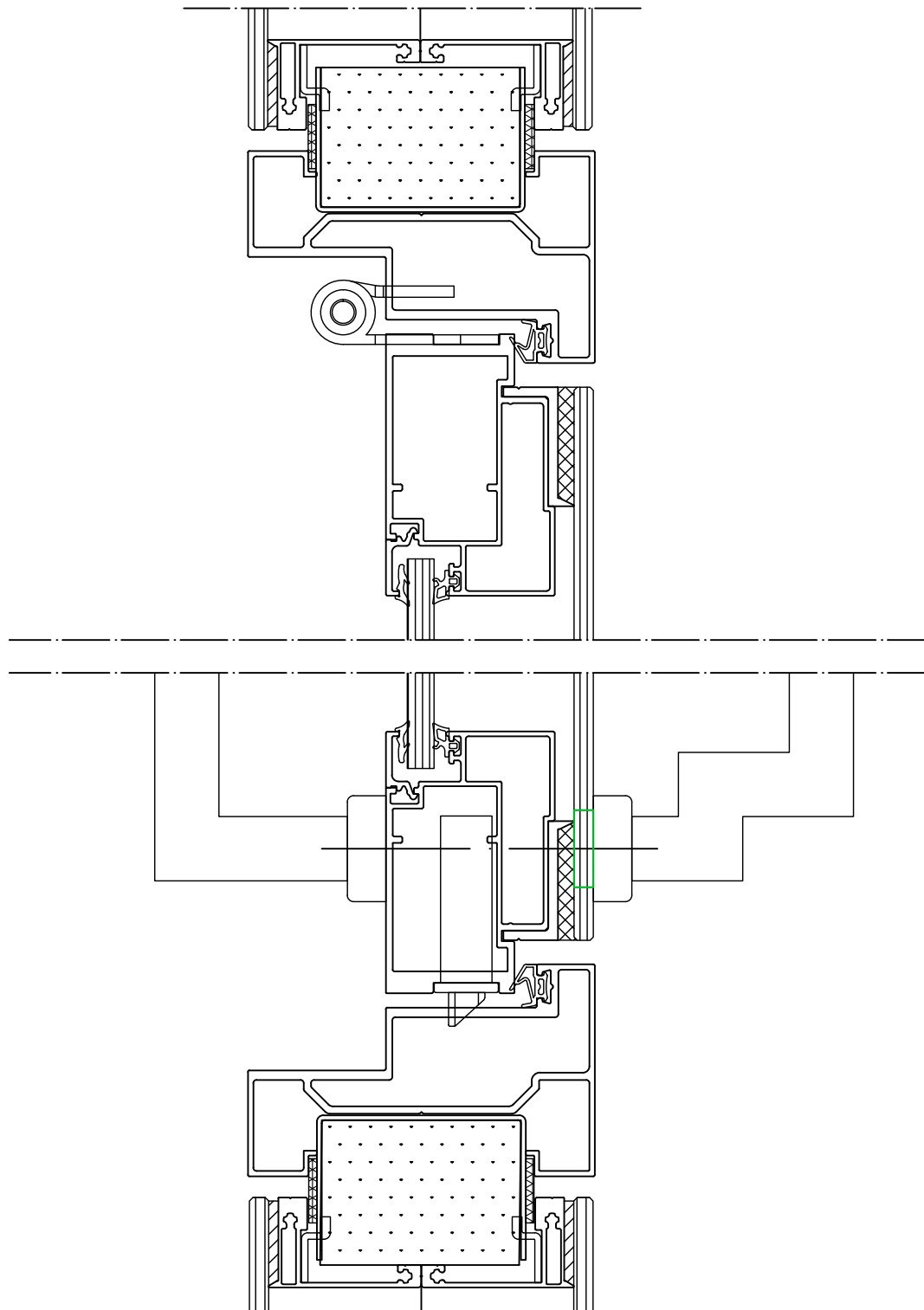

Vollwand

Glaswand

Verbindungselemente

Türen

Sonderausführungen

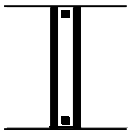

Planus

© DRUM. Stand 01.11.2020

Trennwandsystem
Stahlskelettkonstruktion
Schalenbauweise

Türelement flurbündig
mit Türblatt Holz 65mm

Horizontalschnitt M 1:2

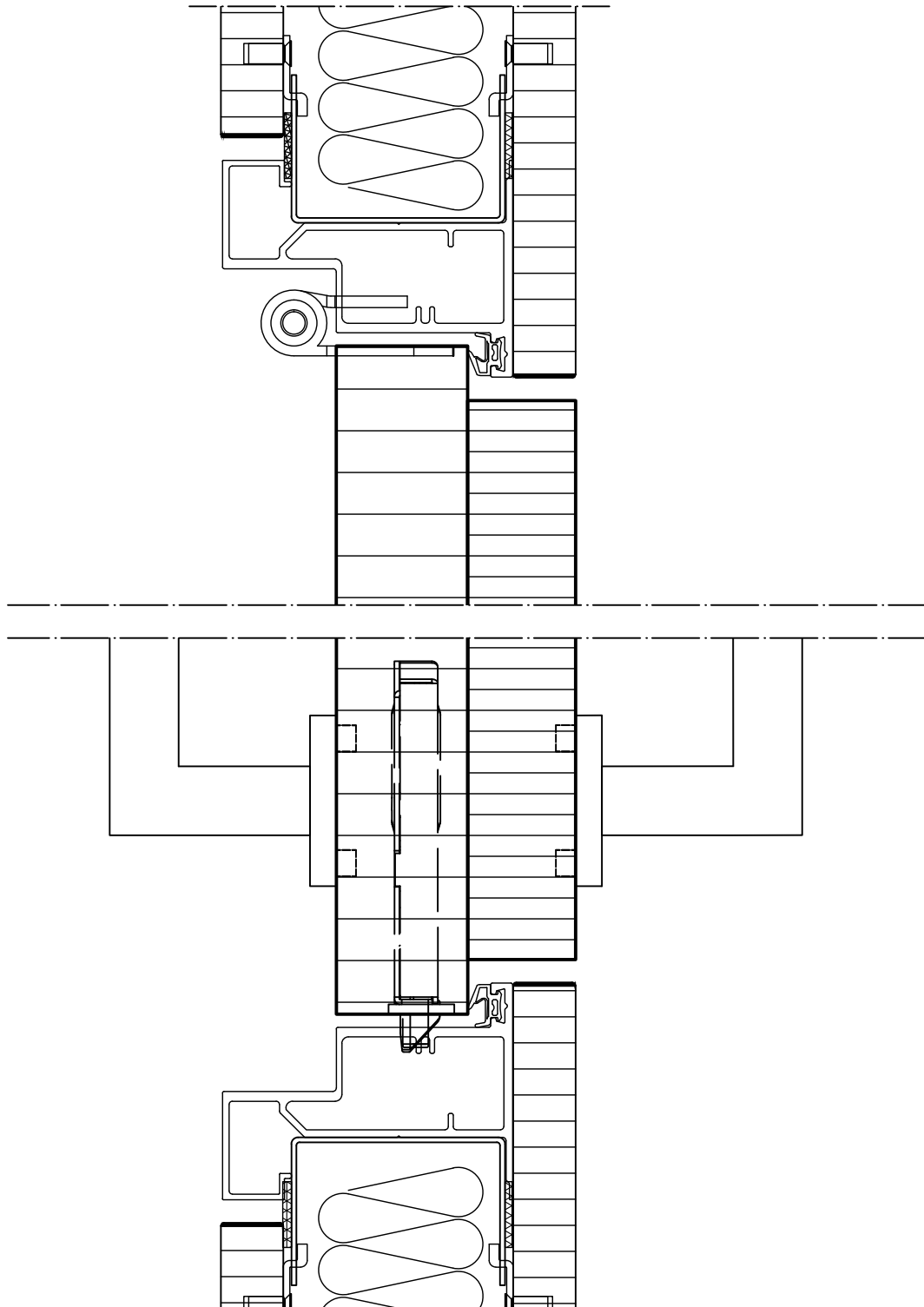

Vollwand

Glaswand

Verbindungselemente

Türen

Sonderausführungen

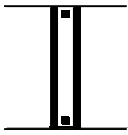

Planus

© DRUM. Stand 01.11.2020

Trennwandsystem
Stahlskelettkonstruktion
Schalenbauweise

Türelement flurbündig
mit Aluminium-
Rahmentürblatt 108mm
doppelverglast light

Horizontalschnitt M 1:2

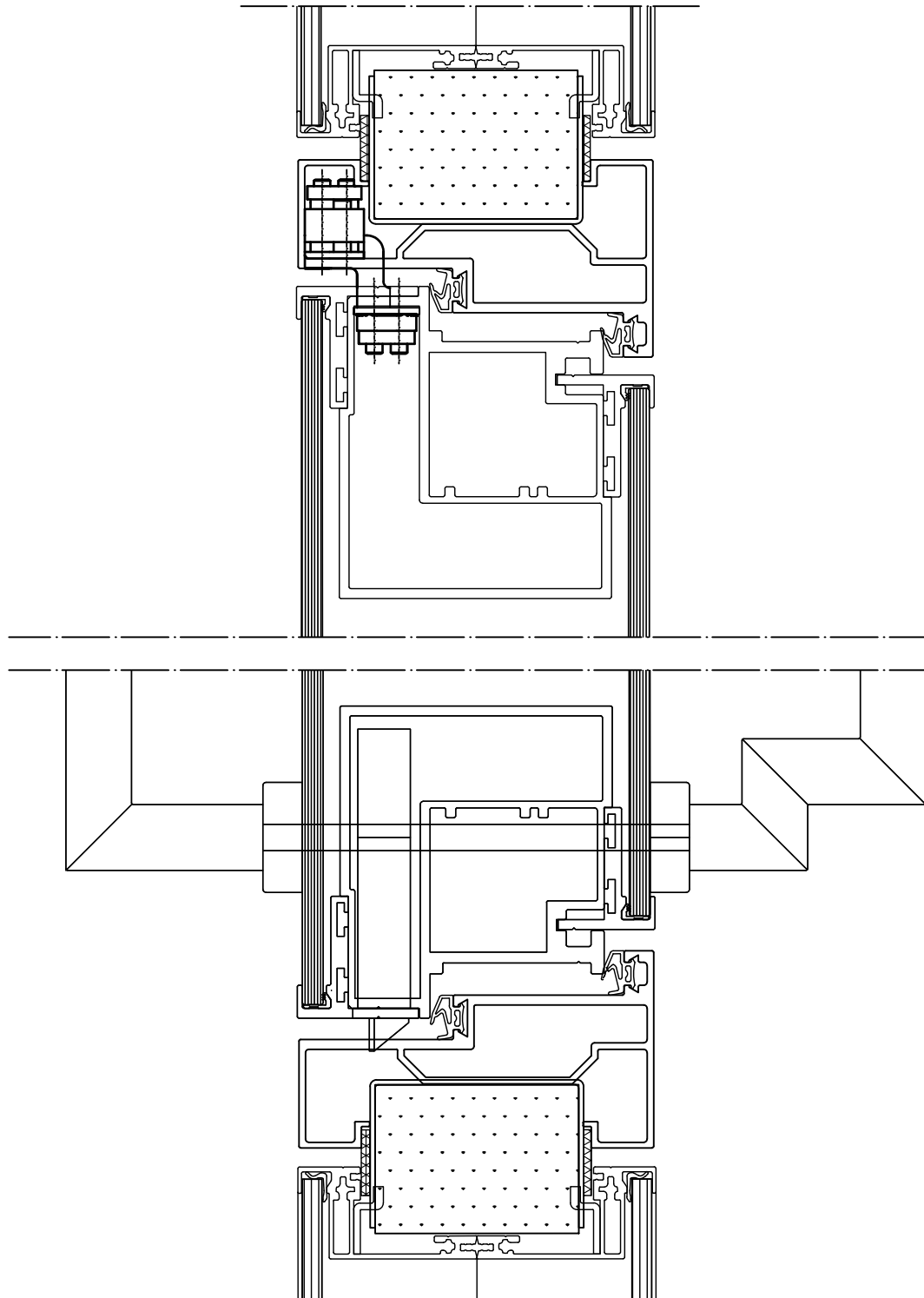

Vollwand

Glaswand

Verbindungselemente

Türen

Sonderausführungen

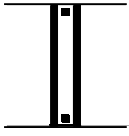

Planus

© DRUM. Stand 01.11.2020

Trennwandsystem
Stahlskelettkonstruktion
Schalenbauweise

Türelement flurbündig
mit Aluminium-
Rahmentürblatt 108mm
doppelverglast clear

Horizontalschnitt M 1:2

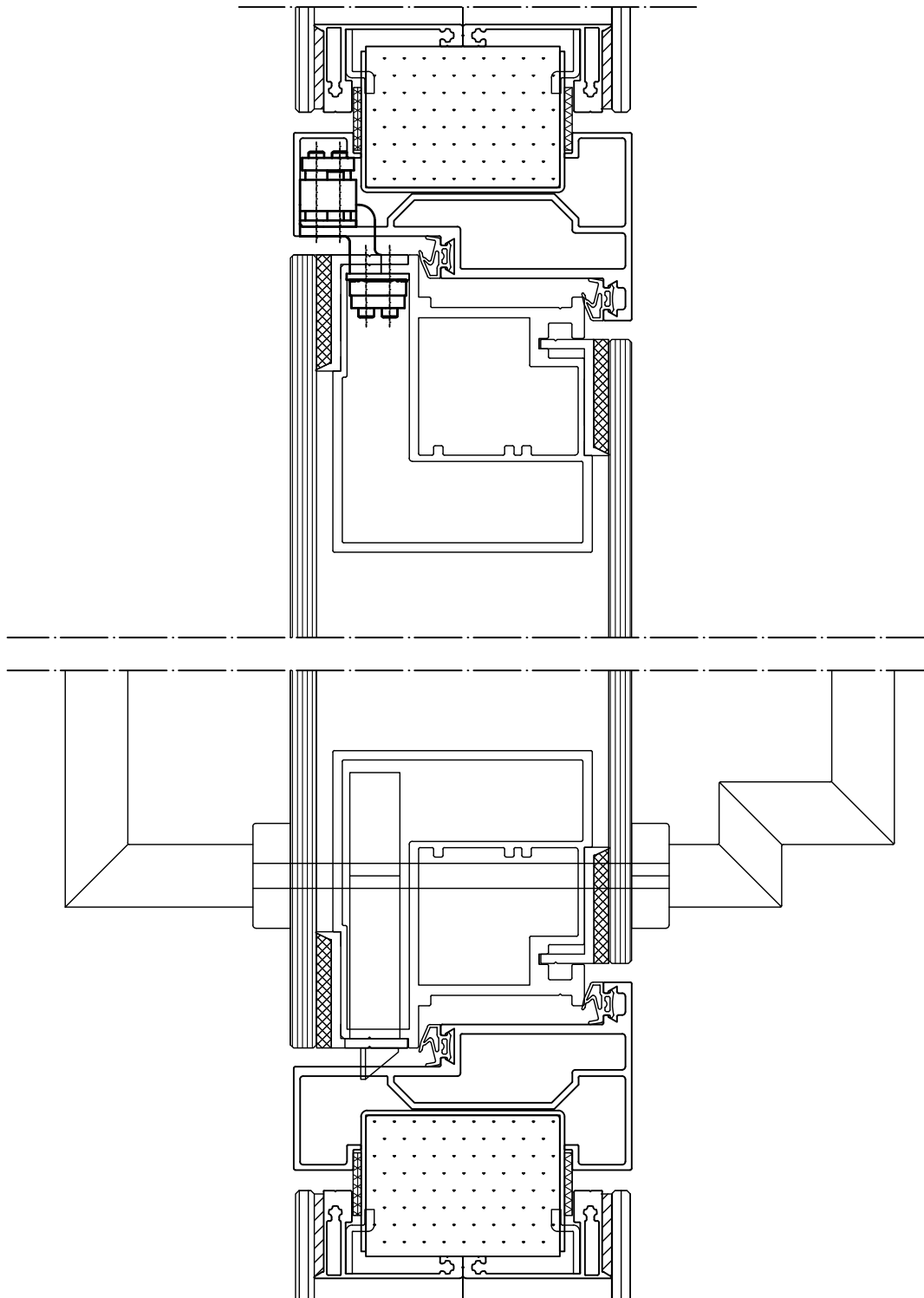

Vollwand

Glaswand

Verbindungselemente

Türen

Sonderausführungen

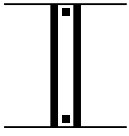

Planus

© DRUM. Stand 01.11.2020

Trennwandsystem
Stahlskelettkonstruktion
Schalenbauweise

Glasschwertanschluss

Horizontalschnitt M 1:2

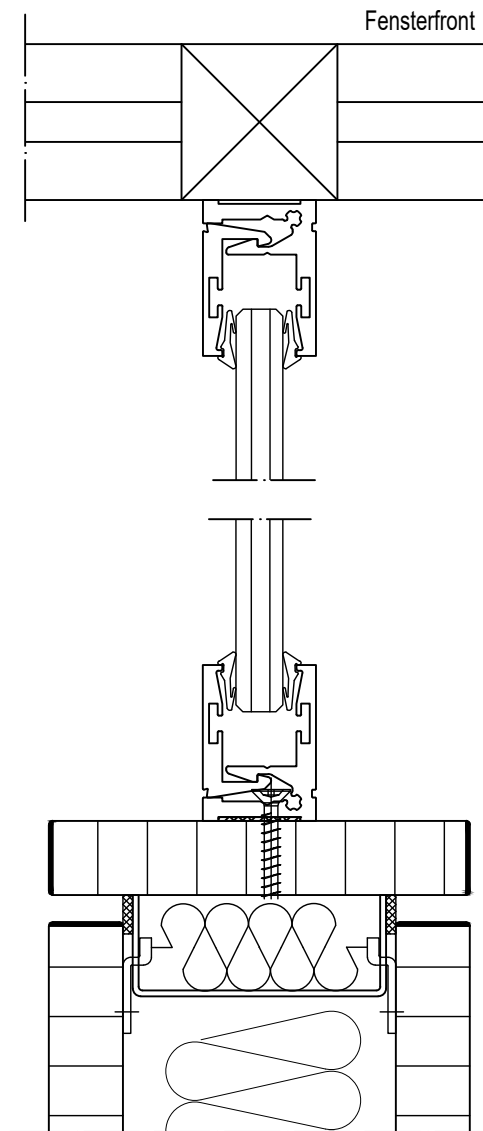

Vollwand

Glaswand

Verbindungselemente

Türen

Sonderausführungen